

ELEVAH40MOVE用リフト

E40M-L型 取扱・組立説明書

はじめに

このたびは本製品を、お買い上げいただきましてありがとうございます。

本製品は、ELEVAH40MOVE(別売)をトラック等に積載させるための装置です。

この取扱・組立説明書は、本製品の使用方法・組立て方法及び使用上の注意事項について記載しています。

ご使用前には必ず、この取扱・組立説明書をよくお読みいただき、事故が起こらないよう、内容にしたがって正しくお使いください。また、お読みになった後も、この取扱・組立説明書を

をすぐに取り出せる所へ大切に保存してください。

取扱・組立説明書の内容と合わせて作業現場内での規則を守り、安全に作業してください。

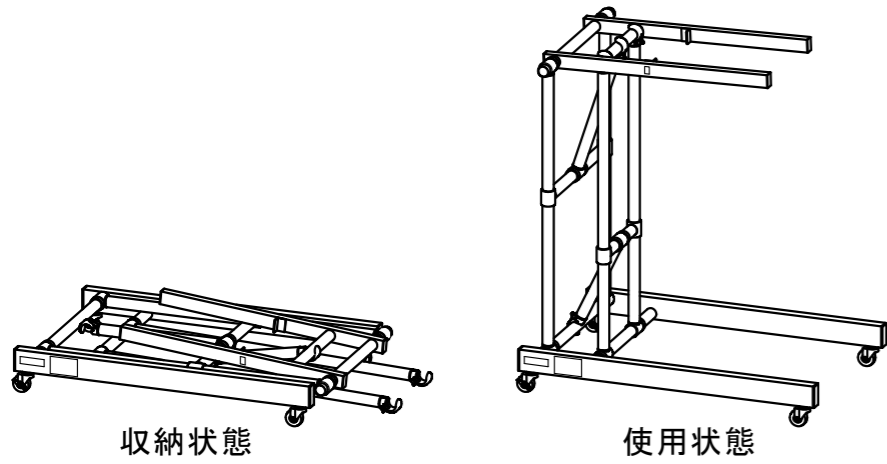

表示マークについて

取扱・組立説明書に記載されている  マーク付きの説明は安全上、特に重要な項目ですから、必ずお守りください。

危険

記載されている内容を守らなければ、死亡や重大な事故が生じる危険が極めて大きいことを示します。



このマークは、禁止(してはいけないこと)を示します。

警告

記載されている内容を守らなければ、死亡や傷害事故が生じる危険があることを示します。



このマークは、強制(必ずすること)を示します。

注意

記載されている内容を守らなければ、けがや製品が破損する恐れのあることを示します。
※破損したままで使用しますと、製品の転倒などによる傷害事故の原因になります。





感電注意

持ち運びや移動・設置時に、配電線に触れると、感電して危険であることを注意しています。



安全のために、守っていただきたいこと

ここに記載されている注意事項を守らないと、死亡や重大な事故、製品の破損が生じる恐れがあります。



1. 使用条件について

 **危険** ELEVAH40MOVE本体を搭載した状態で、人を乗せないでください。
 **禁止** ※ELEVAH40MOVE本体から、必ず降りて使用してください。



製品が変形したり、転落・転倒などの重大な事故につながる恐れがあります。

 **危険** ELEVAH40MOVE本体を搭載した状態で、下に入らないでください。
 **禁止**



重大な事故につながる恐れがあります。



 **警告** 用途以外の使いかたをしないでください。
 **禁止**



この製品は、ELEVAH40MOVE本体をトラックなどに積載させるためにつくられたものです。使いかたを誤ったり、用途以外の使いかたをしますと重大な事故につながる恐れがあります。

 **警告** 取扱説明書・ラベルの内容が理解できない人には、使わせないでください。
 **強制**



この製品の取扱説明書やラベルには、安全に使用する上で特に重要なことが書かれています。
注意事項をよく読み、理解してお使いください。



 **警告** 本製品から離れる場合は、不意の移動を防止するため、車輪のブレーキをかけてください。
 **強制**

 **警告** 本製品を加工や改造しないでください。
 **禁止**
重大な事故につながる恐れがあります。



 **警告** ELEVAH40MOVE本体を搭載した状態で移動する際は慎重に操作し、乱暴に扱わないでください。
 **強制**

乱暴に扱うと、変形やへこみ・破損の原因となり、転倒・転落などの重大な事故につながる恐れがあります。

 **注意** ELEVAH40MOVE本体を離れた場所へ移動させるために、本製品を使用しないでください。
 **禁止**
変形や破損の原因となります。

 **注意** 安全のため、お使いになるときは作業帽(ヘルメットなど)を着用してください。
 **強制**



2. ご使用になる前に

 **警告** 溶接部に割れやいちじるしい腐食がある場合は使わないでください。
 **禁止**
重大な事故につながる恐れがあります。



ご使用前の点検

本製品をお使いになる前には、目で見ても下記1~4の点検を行い、異常のないことを確認してください。
また、異常に対して処置できるものは、正しい処置を行った後にお使いください。



1. 本製品に泥などの滑りやすいものが付いていないか確認し、付いている場合はきれいに拭き取ってください。
2. 本製品に曲がり、ねじれ、へこみがありませんか。ある場合は絶対に使わないでください。
3. 溶接部に割れ、いちじるしい腐食がありませんか。ある場合は絶対に使わないでください。
4. 車輪の旋回部に異物が入って回転に影響を及ぼしている場合は取り除く、または使わないでください。

 **警告** 使用前には、各部に異常の無いことを確認してください。
 **強制**



3. 使用場所について

 **警告** 悪天候時(雨、雪、強風時等)は、使用しないでください。
 **禁止**



足元が滑ったり、強い風を受けてバランスをくずして、重大な事故につながる恐れがあります。

 **警告** やわらかい地面、傾斜・凹凸のある場所や安定しない場所、滑りやすい場所では製品を使わないでください。
 **禁止**

不安定な場所で使用すると、重大な事故につながる恐れがあります。



 **警告** 足元や周囲・頭上が見えたり暗がりでは使用しないでください。
 **禁止**

暗い場所では照明を設けるなど、周囲を十分に明るくして操作・移動に必要な照度を確保してください。

 **警告** 移動させるときは、配電線に注意してください。
 **強制**



この製品は電気を通しますので、配電線に触れると感電し、重大な事故につながる恐れがあります。





 **警告** 必ず水平な床面を移動させてください。
 **強制**

水平な床面以外で使用しますと、転倒など重大な事故につながる恐れがあります。



4. 組立て・収納させるとき

 **警告** 組立て・収納させる際は、可動部で手や身体をはさまないように注意してください。
 **強制**

 **警告** 本製品のフックジョイントが確実にロックしていることを確認してから使用してください。
 **強制**

フックジョイントがロックされていないと、ELEVAH40MOVE本体を搭載させた際、転倒する恐れがあります。
※フックジョイントの使用方法は「使用方法(次頁)」を参照ください。

5. 保管するとき

 **警告** 保管するときには収納状態で保管してください。
 **強制**

ELEVAH40MOVE本体搭載状態で保管されますと製品が変形したり、転倒するなどの重大な事故につながる恐れがあります。

使用後のお手入れと保管のしかた

1. お手入れのしかた
 - ①汚れは、濡れぞうきんなどできれいに拭き取ってください。
 - ②油系の汚れはクリーナーや洗剤で落とした後、クリーナーや洗剤が残らないように、きれいに拭き取ってください。・クリーナーや洗剤を付けたままにしていると腐食の原因になります。
2. 保管のしかた
 - ①雨や直射日光の当たらない、風通しの良い場所を選んで保管してください。
 - ②ELEVAH40MOVEを搭載していない状態で保管してください。
 - ③本製品が濡れているときは、十分に乾燥させてから保管してください。・保管中は、本製品の上に物を置かないでください。変形の原因になります。
・農薬やセメント・石灰の近くに本製品を置きますと、化学反応を起こして腐食の原因になりますので、絶対に置かないでください。

ELEVAH40MOVE用リフト E40M-L型 組立て方法

警告 ・組立て・収納させる際は、可動部で手や身体をはさまないように注意してください。
 ・フックジョイントが確実にロックしていることを確認してから使用してください。

次の①～⑧の手順に従って組立てを行ってください。(組立ては安全の為、必ず横にした状態で行ってください。)

- ラベル貼付側が上となるよう、リフト(E40M-L型)を横にしてください。
- フックジョイントを下図の通り外してください。

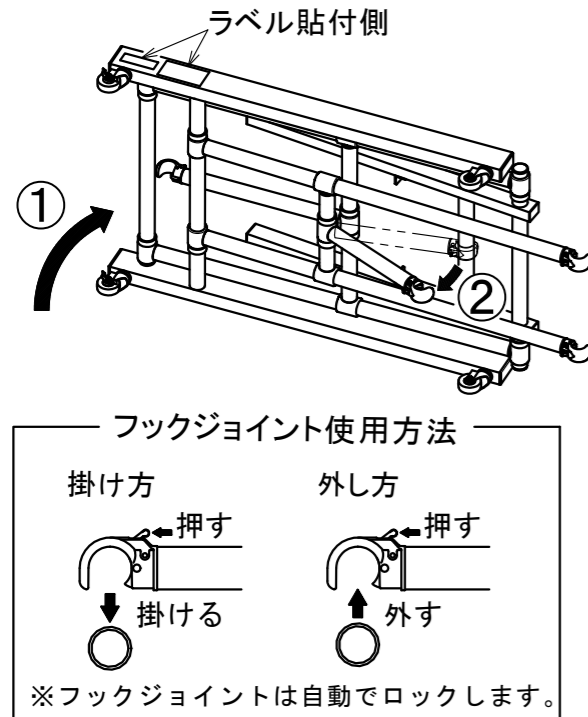

- Aを回転してください。
- Bを回転してください。
- DとEのフックジョイントを掛けられる位置に回転した後、Cのフックジョイントを2ヶ所掛けてください。
- Dのフックジョイントを掛けてください。
- Eのフックジョイントを掛けてください。

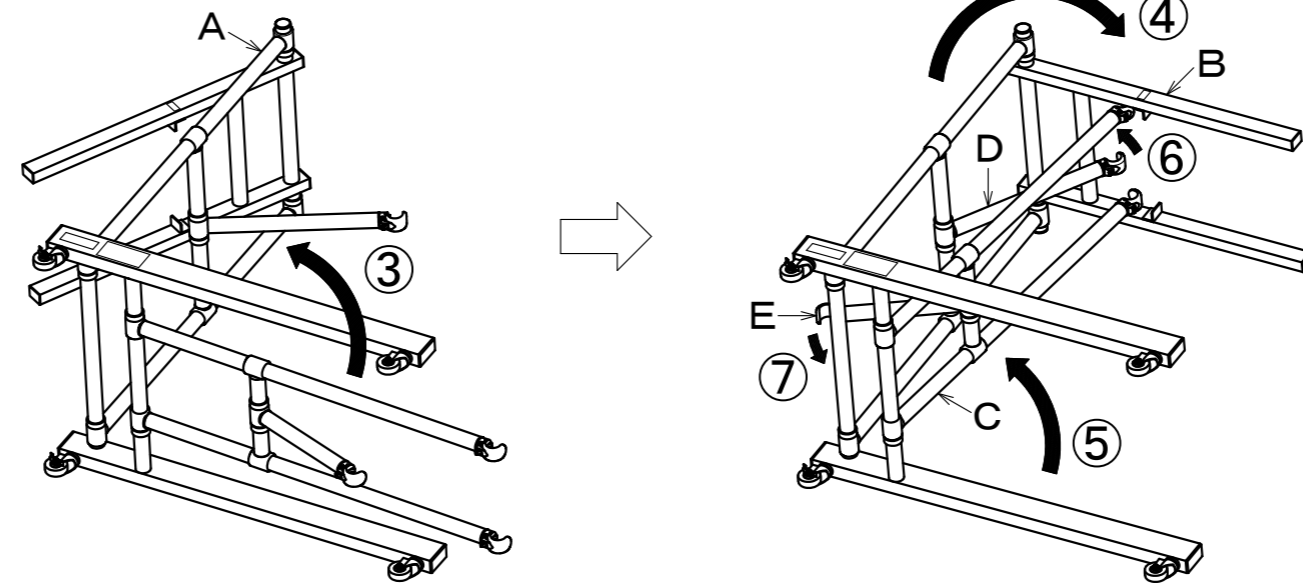

- リフトの車輪を床面に設置すると「使用状態」となります。使用前には必ず、フックジョイントのロックを確認してください。(4ヶ所)

※逆手順で「収納状態」となります。

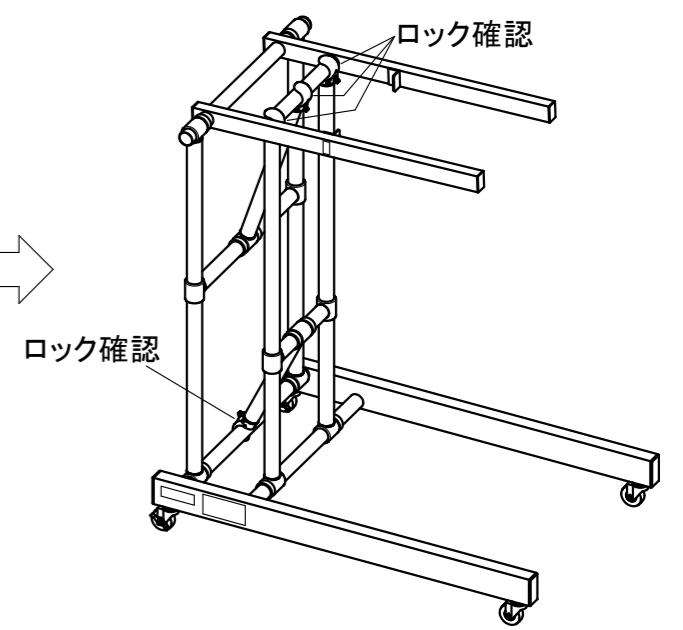

ELEVAH40MOVE用リフト E40M-L型 使用方法

警告 ・ELEVAH40MOVE本体を搭載した状態で、人を乗せないでください。
 ・必ず水平な床面を移動させてください。

次の①～⑧の手順に従って積込みを行ってください。(ELEVAH40MOVE本体から必ず降りて、操作を行ってください。)

- ELEVAH40MOVE本体に付属の下部操作スイッチを接続してください。
- ELEVAH40MOVE本体を下部操作スイッチの「UP」ボタンで、下図の高さまで上昇してください。(リフトをELEVAH40MOVE本体の作業床下に挿入できるよう、下部操作スイッチで高さを調整してください。)

- 赤色の がELEVAH40MOVE本体のストッパーに届くまでリフトを挿入してください。(リフト側の当たりが本体に当たるまで挿入)
- 下部操作スイッチの「DOWN」ボタンを押し、ELEVAH40MOVE本体をリフトに載せた状態にしてください。(リフト側の当たりが、本体とストッパーの間にあることを確認)

- リフトを持ち、トラックの積込み位置まで移動してください。
- 積込みに問題がないことを確認後、下部操作スイッチの「UP」ボタンを押し、ELEVAH40MOVE本体をトラックに載せてください。
- ELEVAH40MOVE本体のストッパーが外れる高さまで下部操作スイッチで高さを調整し、リフトをELEVAH40MOVE本体から抜いてください。
- ELEVAH40MOVE本体を収納状態とし、輸送中に傷つかないように、しっかり固定してください。

※逆手順で「積降ろし」となります。

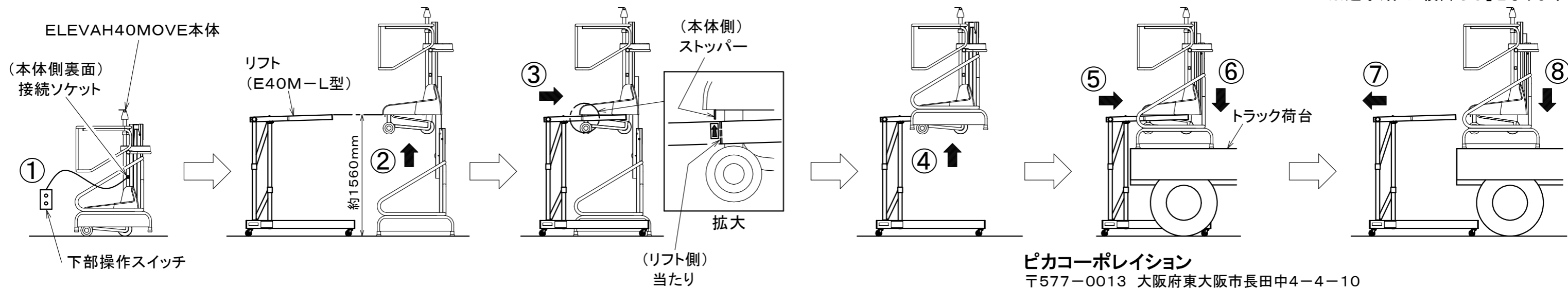

ピカコーポレイション
 〒577-0013 大阪府東大阪市長田中4-4-10
ナビダイヤル 0570-064065 (土日・祝祭日を除く9:00~17:00まで)
 ■ホームページアドレス <https://www.pica-corp.jp>
 ※この組立・取扱説明書の無断転用を禁じます。